

Инструкция по монтажу водосточной системы “Аквасистем”

1. Выбор размеров желоба и трубы.

Умножьте длину X на ширину Y, чтобы получить площадь ската S (рис. 1). Выберите размеры труб и желобов в соответствии с Таблицей 1. Следует учитывать, что максимальная длина желоба на одну воронку не должна превышать 10 метров. Максимальная длина желоба между двух воронок - 20 метров.



Таблица 1.

Размер		1 труба	2 трубы
Желоб	труба	S м2	S м2
125	87	60-100	120-200
150	100	80-130	160-260

2. Установка крюков крепления желоба.

При установке длинных крюков, из расчета заданного наклона желоба отметьте карандашом места загибов крюков (рис. 2). Пронумеруйте крюки, чтобы не перепутать их при установке. Рекомендуемый уклон по горизонтали не более 2,5 мм/пог.м. Монтаж начинается с закрепления наибольшего и наименьшего крюка. Между ними натягивается “шнурка”, обозначающая дно желоба. Крюки следует устанавливать на стропильную ногу или на обрешетку кровли (рис. 3). Расстояние между крюками не должно превышать 600 мм для стали и Zn-Ti, и 300 мм для меди. Крюки крепятся шурупами. Если желоб имеет две водосточные трубы, то желоб устанавливается с наклоном от середины расстояния между трубами. Выполняя загиб крюков, делайте поправку на угол наклона: передний край желоба должен быть на 6 мм ниже заднего. Установка коротких крюков выполняется по аналогии с установкой длинных крюков. Крепятся короткие крюки на лобовую доску (рис. 4). Первыми закрепляются крайние крюки, учитывая наклон желоба.

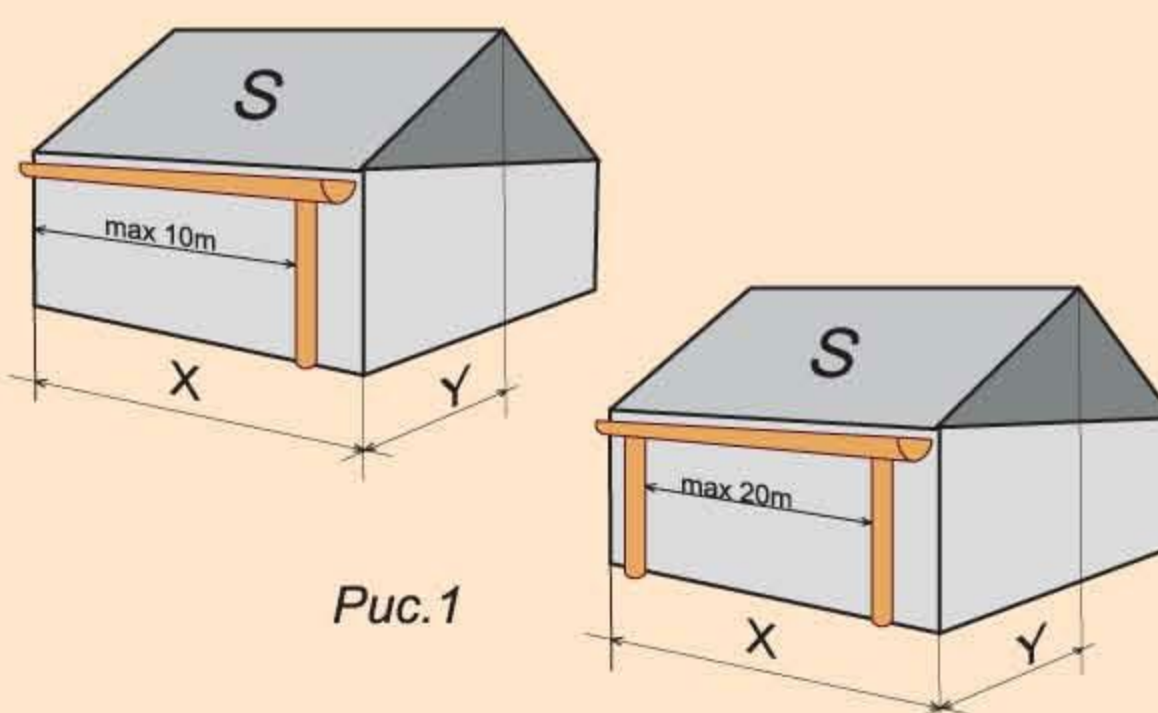

Рис. 2



Рис. 3

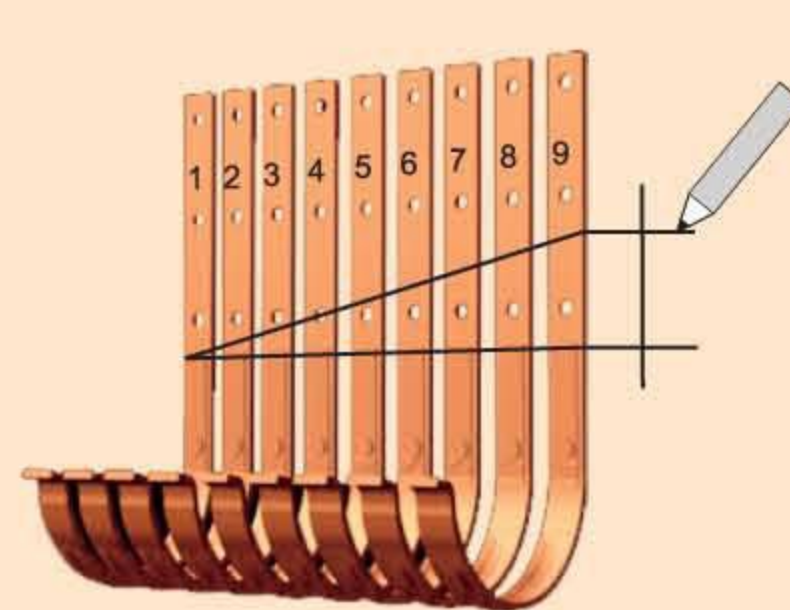

Рис. 4

3. Установка воронок желоба.

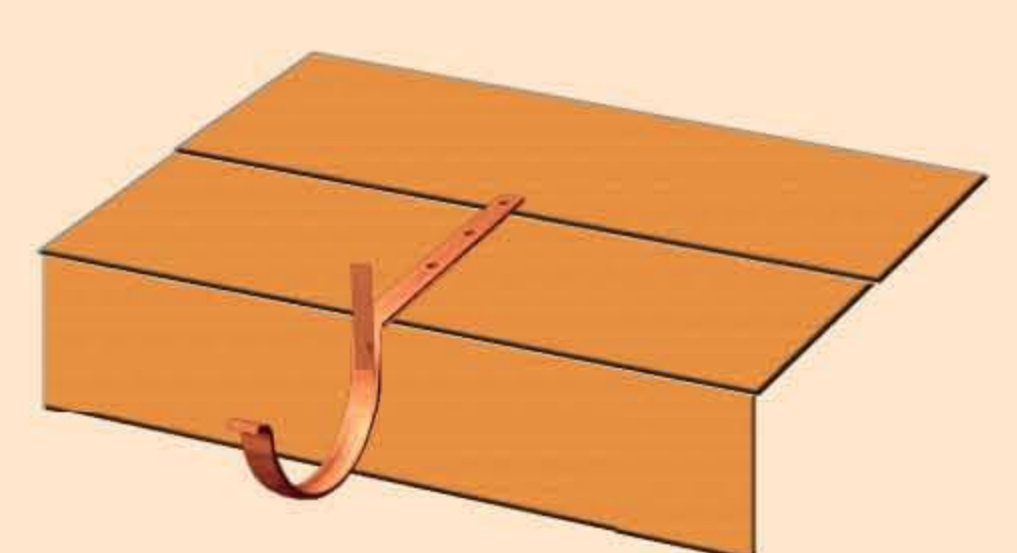
Отметьте местоположение воронки желоба и выпилите отверстие ножовкой (рис. 5), либо вырежьте ножницами по металлу. Подогните плоскогубцами кромки получившегося отверстия вниз. Оденьте воронку, зацепив передним фальцем за переднюю кромку желоба (рис. 6), и загните пластины фиксаторы воронки вокруг задней кромки желоба (рис. 7). Воронка желоба устанавливается на желоб до его окончательного крепления к крюкам крепления желоба.

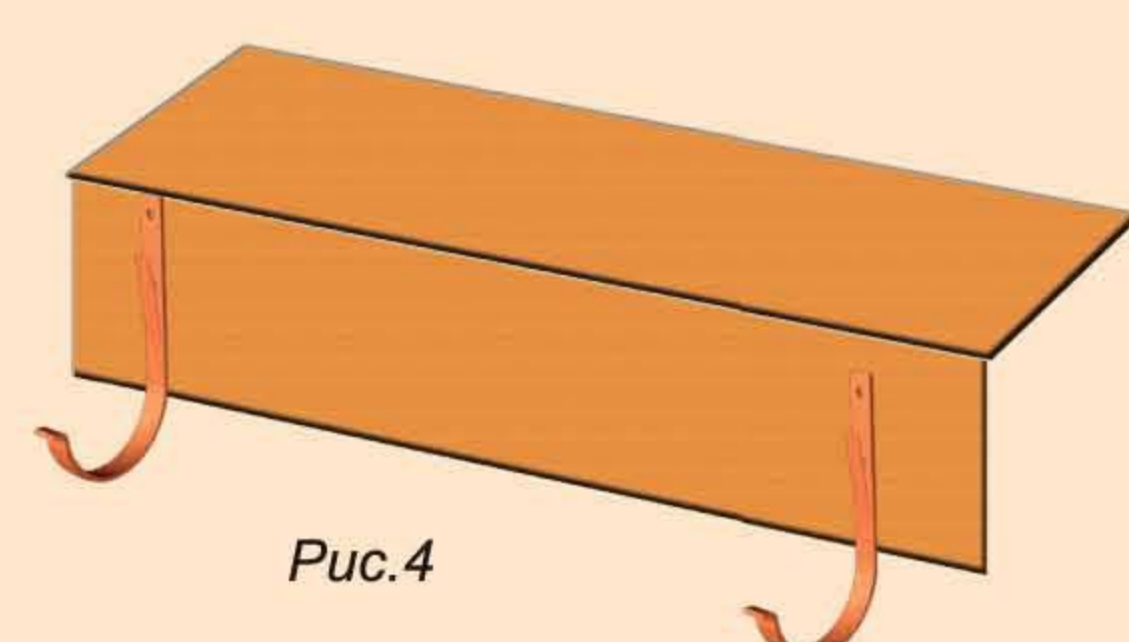

Рис. 5



Рис. 6



Рис. 7

4. Установка заглушек желоба.

Установите заглушки на торцы желоба в следующем порядке:

- вставьте резиновый уплотнитель ребристой частью вверх (рис. 8);
- приложите заглушку к торцу и надавите на нее, постукивая ладонью по заглушке, запустите торец желоба за верхнюю часть резинового уплотнителя (рис. 9);
- окончательно осадите заглушку киянкой или резиновым молотком;
- аккуратно загните заднее “ухо” заглушки внутрь так, чтобы она зашла в зацепление с задней частью желоба;
- заглушка является универсальной, что позволяет ее использовать как справа, так и слева.



Рис. 8



Рис. 9

5. Установка желобов.

Вставьте желоб в крюк, заведя его переднюю часть за носик крюка так, чтобы носик крюка оказался внутри завитка желоба (рис. 10). Поверните желоб на 90° в сторону кровельного ската. Затем расположите желоб внутри крюка и зафиксируйте с помощью специальных пластин фиксаторов ① (рис. 11).



Рис. 10



Рис. 11

6. Установка соединителей желобов.

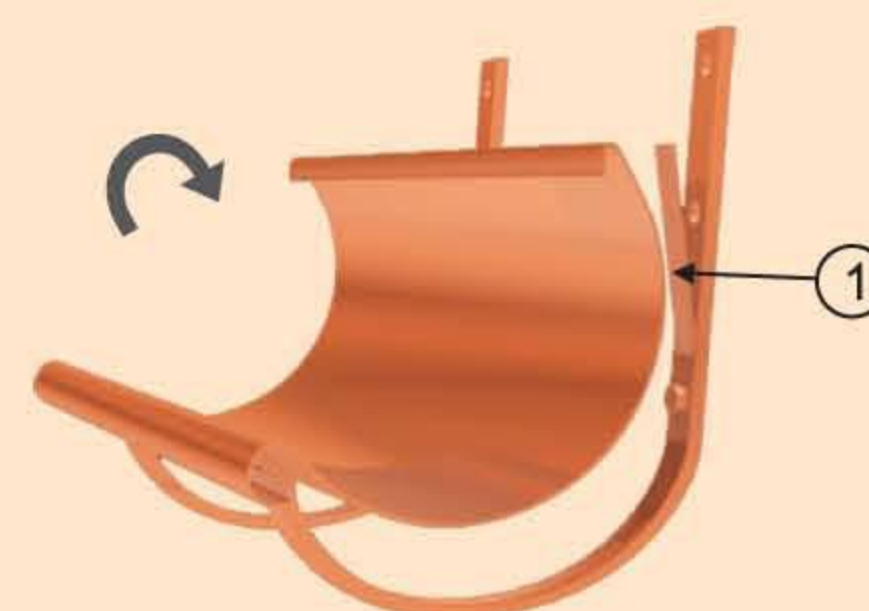
Вставьте резиновый уплотнитель ① в соединитель желоба ② ребристой стороной вверх. Уплотнитель не должен доходить на 1 см до края соединителя (рис. 12). Отогните фиксатор пряжки ③ на 60-90° (рис. 12). Наклейте соединитель на заднюю часть желоба стороной, противоположной замку соединителя ④ (рис. 13). Выровняйте соединитель по центру стыка желобов так, чтобы желоба не соприкасались между собой (расстояние между желобами - 3-4 мм). Подтяните фронтальную часть соединителя к желобу и защелкните замок (рис. 14). Застопорите замок, вернув фиксатор ③ в первоначальное положение.

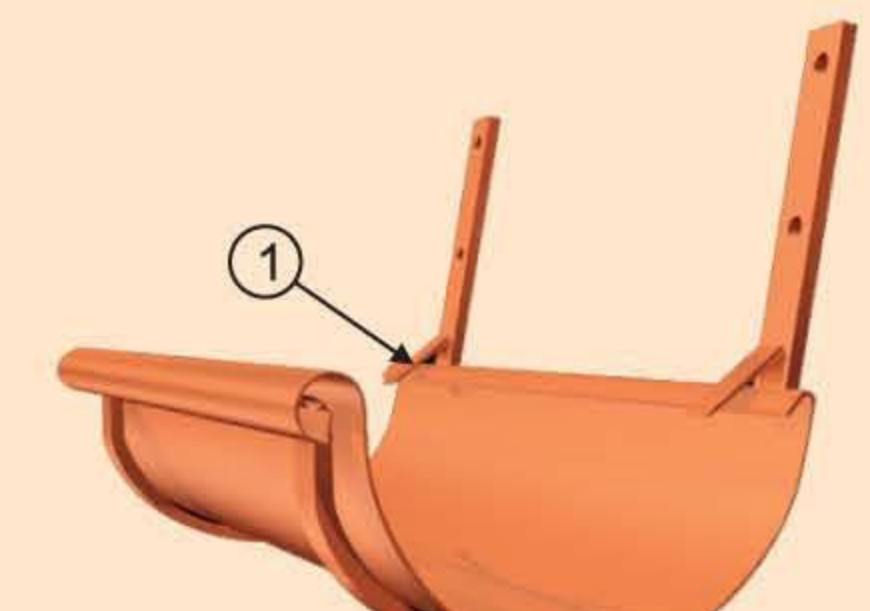

Рис. 12



Рис. 13

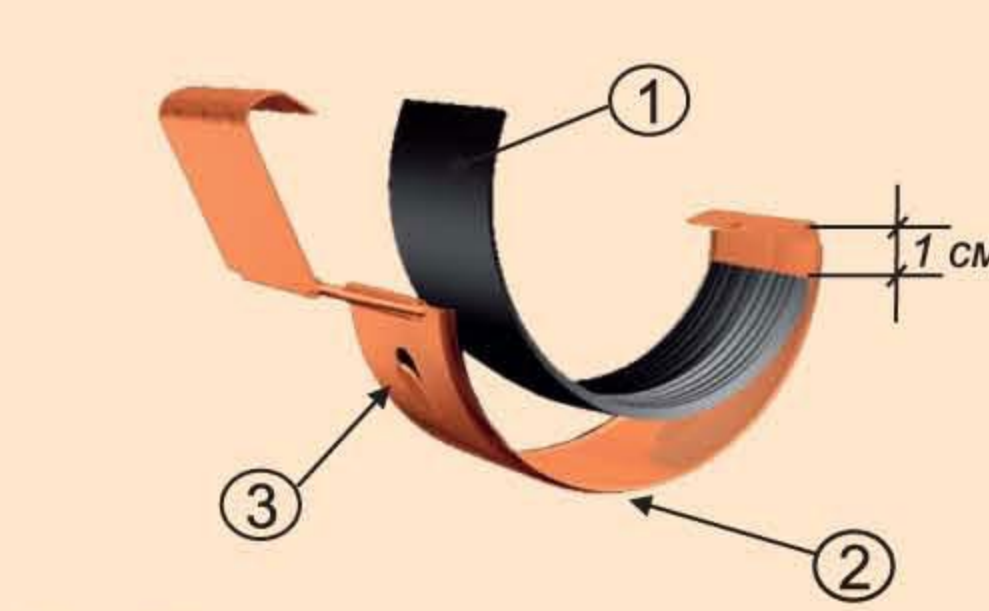

Рис. 14

7. Установка углов.

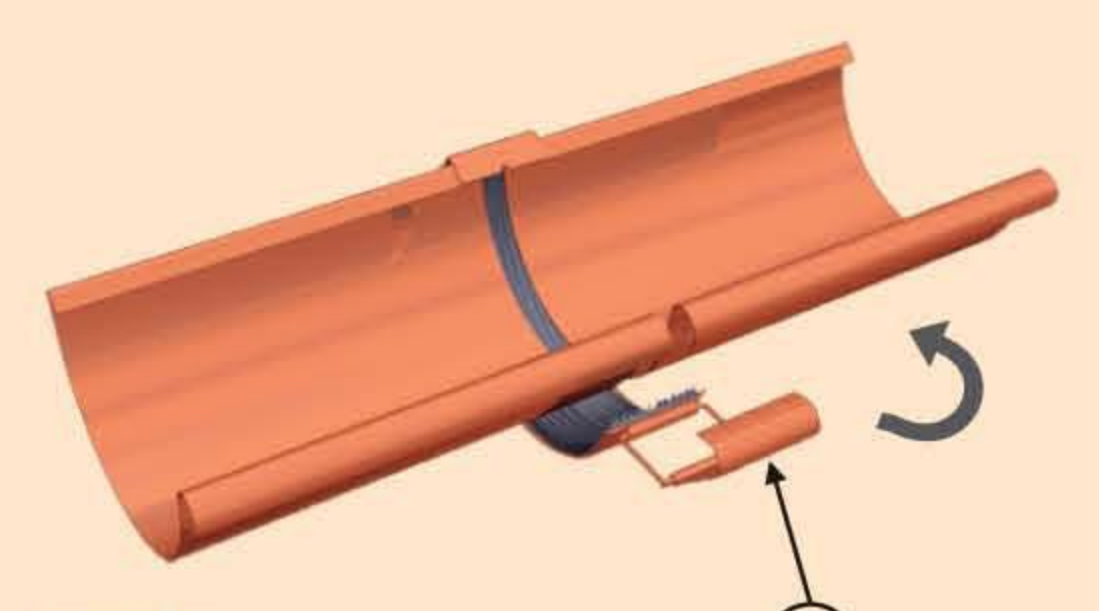
Углы (внутренний и наружный) устанавливаются по аналогии с желобом (рис. 15, рис. 16). Углы соединяются с желобами посредством соединителей желобов. Особенностью установки углов является то, что каждый угол самостоятельно вывешивается на два дополнительных крюка. Также дополнительные крюки устанавливаются на край желобов в местах стыковки с углами.

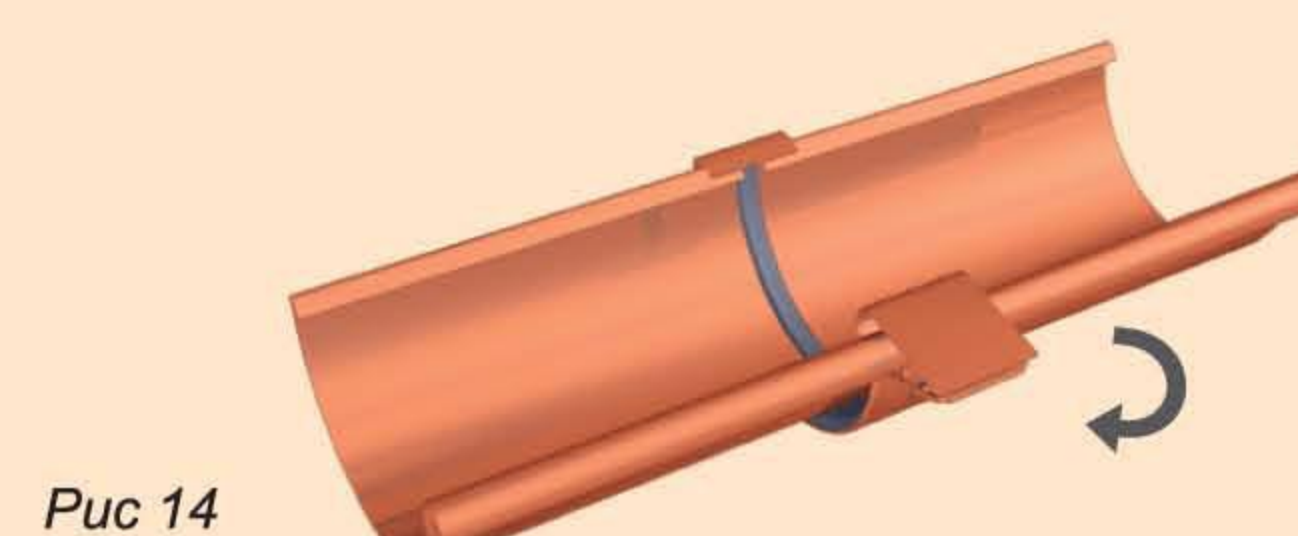

Рис. 15



Рис. 16

8. Выбор длины промежуточной трубы и установка колен.

Выбор длины промежуточной трубы можно сделать на основе Таблицы 2. Колена универсальные ①②③ устанавливаются как показано на рис. 17. Как правило, для установки колена ③ используют хомут крепления трубы, который служит нижним опорным элементом, обеспечивая фиксацию водосточного стояка и, одновременно, надежное соединение колена с водосточной трубой.

Таблица 2.

u, мм	h, мм	L, мм
400	340	240
450	355	290
500	375	345
550	395	400
600	410	455
650	430	505
700	450	560
750	465	610
800	485	665
850	505	720
900	520	770
950	540	825



Рис. 17

9. Установка хомутов крепления трубы.

Хомут крепления трубы используется для всех типов и видов стен.

Порядок установки:

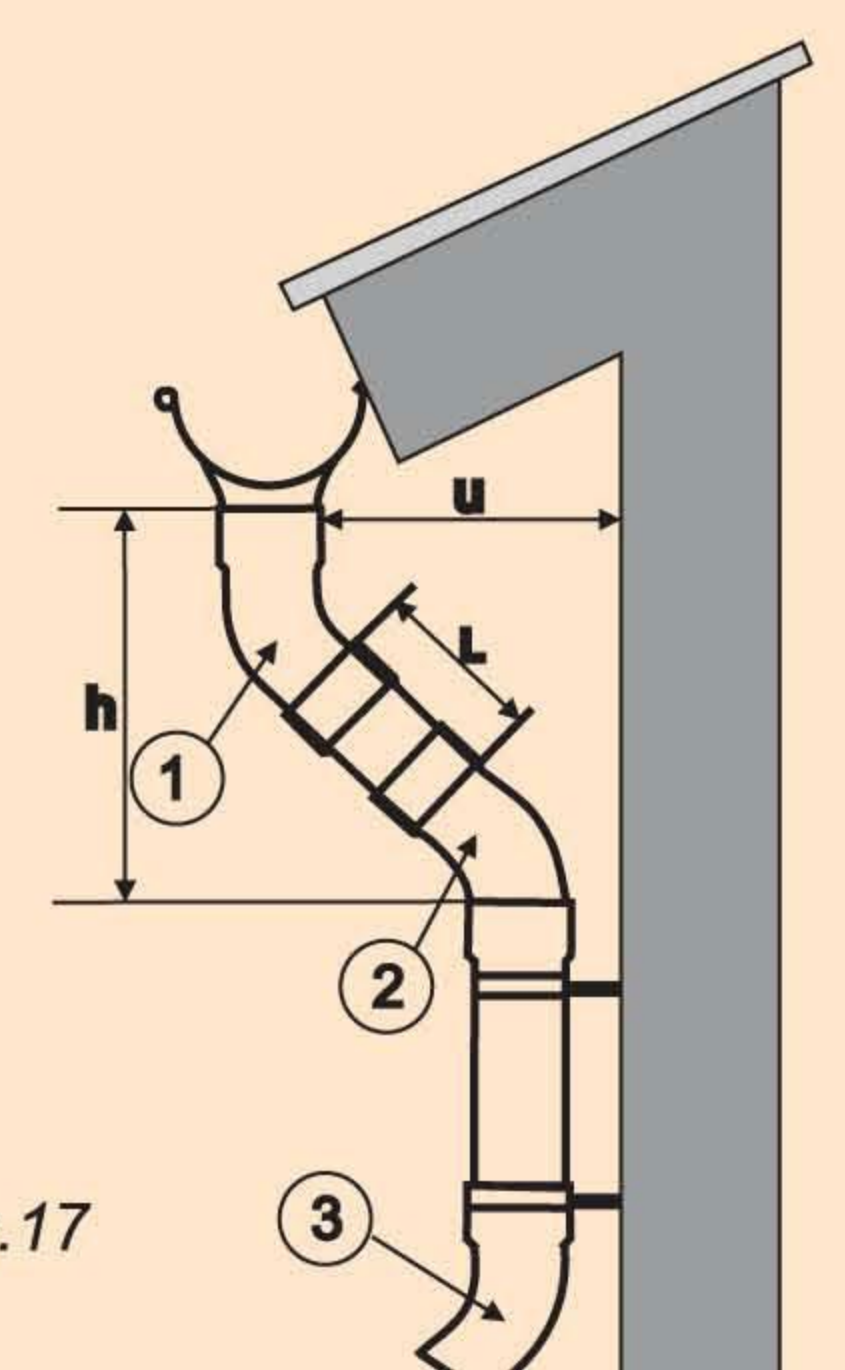
- просверлить отверстие для дюбеля;
- забить дюбель в стену;
- завернуть метиз ① в дюбель, используя ключ;
- накрутить гайку ② на метиз ① на 10 мм так, чтобы осталась видная резьба метиза 5 мм (рис. 18, 19);
- накрутить заднюю часть хомута ③ на метиз;
- закончить хомут гайкой ②;
- поместить трубу ⑥ в заднюю часть хомута ③ (рис. 20)
- приложить переднюю часть хомута ④ и зафиксировать части хомута ③ и ④ винтами ⑤.

Рекомендуемый шаг установки хомутов крепления трубы 2 метра. В случае установки хомутов на вентилируемые, либо утепленные фасады рекомендуется использовать шпильку удлинитель ⑦ и соединительную гайку ⑧ (рис. 21)



Рис. 18



Рис. 19

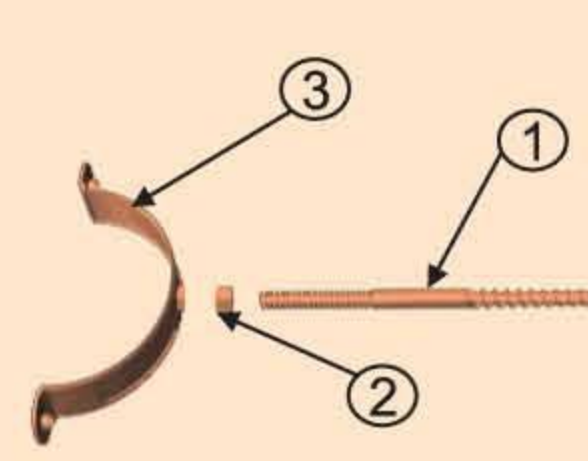
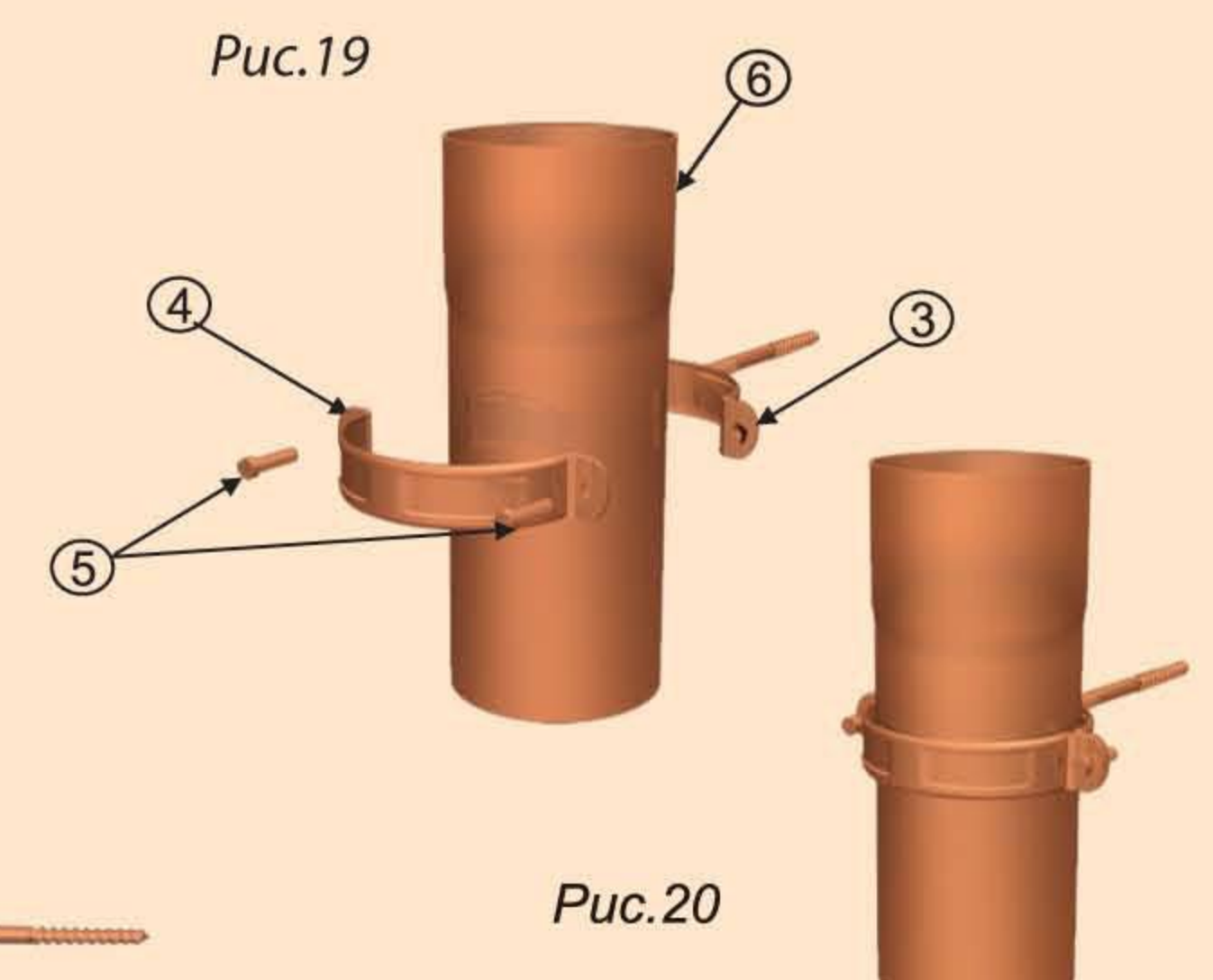

Рис. 20

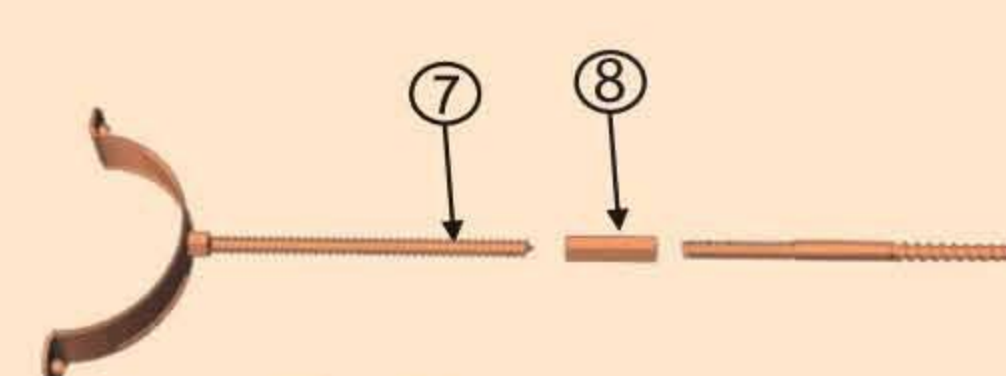

Рис. 21